

# 飛沫飛散 対策

パーティションカタログ  
— 2021年 リニューアル版 —

かわいい動物型の  
スタンドも!



用途に合わせて  
高さを変えられます



しっかりと固定できる  
クランプタイプ



スチール製のスタンドだから、丈夫で安定感抜群

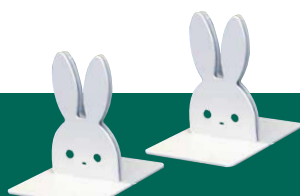

アニマルシリーズ、シンプルシリーズ、サイドスタンドタイプ、クランプタイプは、  
お持ちのパネルに穴を開けずにご使用いただけます。

**固定スタンドのみの購入もできます。**

固定スタンドのカラー、パネルのサイズはオーダーメイド可能です。お気軽にご相談ください。

# 卓上用パーテーション



オフィス



学校

## 取付方法

### 専用ゴム留め

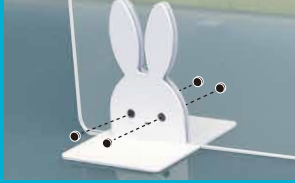

固定スタンドに開いている2箇所の穴に、左右から粘着付き専用ゴムを入れることで、パネルがずれにくくなります。

### Point

#### 滑り止め(ウレタンゴム)付属

固定スタンドの滑りを防止したい際に、底面に貼ってお使いください。

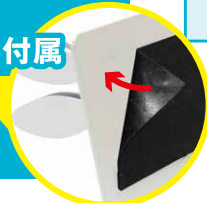

### 両サイドに固定スタンド2個の取付例

- ・アニマルシリーズ うさぎ
- ・シンプルシリーズ L型(小)

厚さ3mmの  
パネルに  
対応

パネル W600mm  
アニマルシリーズ うさぎ  
1セット使用例



お持ちのパネルに穴を開けずにご使用いただけます。

### 中央に固定スタンド1個の取付例

- ・アニマルシリーズ くま
- ・シンプルシリーズ L型(大)

パネル W900mm  
シンプルシリーズ L型(大)  
1セット使用例



お持ちのパネルに穴を開けずにご使用いただけます。

## アニマルシリーズ

### うさぎ

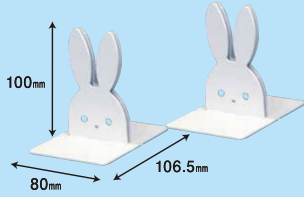

- ブラック
- ホワイト

### くま

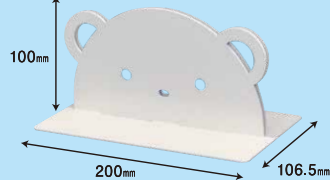

- ブラック
- ホワイト

製品名	品番	JAN (4582418)	固定スタンド カラー	サイズ	セット内容
うさぎ 固定スタンドのみ	TKU-8010BK	914422	ブラック	80×106.5×100mm	粘着付専用ゴム:8個、 固定スタンド:2個、ウレタンゴム:2枚
	TKU-8010W	914439	ホワイト		
うさぎ 固定スタンド+パネルセット W600mm	TKU-8010BK6A	914446	ブラック	パネルサイズ W600×H600×厚さ3mm	粘着付専用ゴム:8個 固定スタンド:2個 ウレタンゴム:2枚 パネル(厚さ3mm):1枚
	TKU-8010W6A	914453	ホワイト		
うさぎ 固定スタンド+パネルセット W900mm	TKU-8010BK9A	914460	ブラック	パネルサイズ W900×H600×厚さ3mm	粘着付専用ゴム:8個 固定スタンド:2個 ウレタンゴム:2枚 パネル(厚さ3mm):1枚
	TKU-8010W9A	914477	ホワイト		

製品名	品番	JAN (4582418)	固定スタンド カラー	サイズ	セット内容
くま 固定スタンドのみ	TKK-2010BK	914484	ブラック	200×106.5×100mm	粘着付専用ゴム:4個、 固定スタンド:1個、ウレタンゴム:1枚
	TKK-2010W	914491	ホワイト		
くま 固定スタンド+パネルセット W600mm	TKK-2010BK6A	914507	ブラック	パネルサイズ W600×H600×厚さ3mm	粘着付専用ゴム:4個 固定スタンド:1個 ウレタンゴム:1枚 パネル(厚さ3mm):1枚
	TKK-2010W6A	914514	ホワイト		
くま 固定スタンド+パネルセット W900mm	TKK-2010BK9A	914521	ブラック	パネルサイズ W900×H600×厚さ3mm	粘着付専用ゴム:4個 固定スタンド:1個 ウレタンゴム:1枚 パネル(厚さ3mm):1枚
	TKK-2010W9A	914538	ホワイト		

●材質/固定スタンド: スチール(表面処理/焼付塗装)、パネル: アクリル(色/クリア)

## シンプルシリーズ

### L型(小)

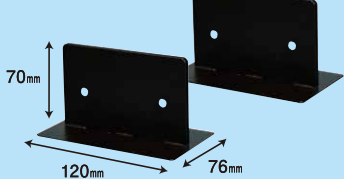

- ブラック
- ホワイト

### L型(大)

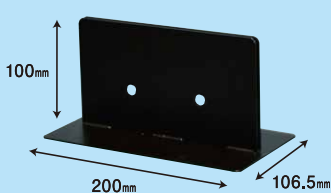

- ブラック
- ホワイト

製品名	品番	JAN (4582418)	固定スタンド カラー	サイズ	セット内容
L型(小) 固定スタンドのみ	TKL-1270BK	914668	ブラック	120×76×70mm	粘着付専用ゴム:8個、 固定スタンド:2個、ウレタンゴム:2枚
	TKL-1270W	914675	ホワイト		
L型(小) 固定スタンド+パネルセット W600mm	TKL-1270BK6A	914682	ブラック	パネルサイズ W600×H600×厚さ3mm	粘着付専用ゴム:8個 固定スタンド:2個 ウレタンゴム:2枚 パネル(厚さ3mm):1枚
	TKL-1270W6A	914699	ホワイト		
L型(小) 固定スタンド+パネルセット W900mm	TKL-1270BK9A	914705	ブラック	パネルサイズ W900×H600×厚さ3mm	粘着付専用ゴム:8個 固定スタンド:2個 ウレタンゴム:2枚 パネル(厚さ3mm):1枚
	TKL-1270W9A	914712	ホワイト		

製品名	品番	JAN (4582418)	固定スタンド カラー	サイズ	セット内容
L型(大) 固定スタンドのみ	TKL-2010BK	914729	ブラック	200×106.5×100mm	粘着付専用ゴム:4個、 固定スタンド:1個、ウレタンゴム:1枚
	TKL-2010W	914736	ホワイト		
L型(大) 固定スタンド+パネルセット W600mm	TKL-2010BK6A	914743	ブラック	パネルサイズ W600×H600×厚さ3mm	粘着付専用ゴム:4個 固定スタンド:1個 ウレタンゴム:1枚 パネル(厚さ3mm):1枚
	TKL-2010W6A	914750	ホワイト		
L型(大) 固定スタンド+パネルセット W900mm	TKL-2010BK9A	914767	ブラック	パネルサイズ W900×H600×厚さ3mm	粘着付専用ゴム:4個 固定スタンド:1個 ウレタンゴム:1枚 パネル(厚さ3mm):1枚
	TKL-2010W9A	914774	ホワイト		

●材質/固定スタンド: スチール(表面処理/焼付塗装)、パネル: アクリル(色/クリア)

固定スタンドのカラー、パネルのサイズはオーダーメイド可能です。お気軽にご相談ください。

各種施設向けまで、幅広いラインナップをご用意しております。

取付方法

ネジ固定



パネルを挟み込み、ネジで締め付け固定するタイプや、専用のパネルにネジを通して固定するタイプ等があります。

※固定スタンドとパネルの隙間のガタツキが気になる際は、ネジで調整してください。

Point

滑り止め (ウレタンゴム) 付属

固定スタンドの滑りを防止したい際に、底面に貼ってお使いください。

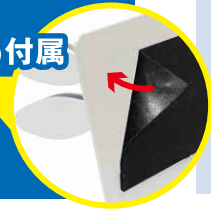

使えるパネルの厚さは2種類

セットのパネル

厚さ3mm

厚さ2mmの調整プレートで隙間を調整

厚さ5mm

調整プレートなしで使用可能

固定スタンドで挟み込みネジで締め付け固定

サイドスタンドタイプ

固定スタンド

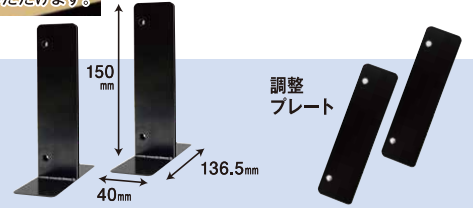

製品名	品番	JAN (4582418)	固定スタンドカラー	サイズ	セット内容
固定スタンドのみ	TKS-4015BK	914798	ブラック	40×136.5×150mm	ネジ付固定スタンド:2個、調整プレート:2個、ウレタンゴム:2枚
	TKS-4015W	914804	ホワイト		
固定スタンド+パネルセット W600mm	3TKS-4015BK6A	914569	ブラック	パネルサイズ W600×H600×厚さ3mm	ネジ付固定スタンド:2個、調整プレート:2個、ウレタンゴム:2枚
	3TKS-4015W6A	914576	ホワイト		
固定スタンド+パネルセット W900mm	3TKS-4015BK9A	914583	ブラック	パネルサイズ W900×H600×厚さ3mm	パネル(厚さ3mm):1枚
	3TKS-4015W9A	914590	ホワイト		

●材質/固定スタンド: スチール (表面処理/焼付塗装)、パネル: アクリル (色/クリア)

オプション

※サイドの高さ調整はできません

両サイドにパネルを追加できます (別売)

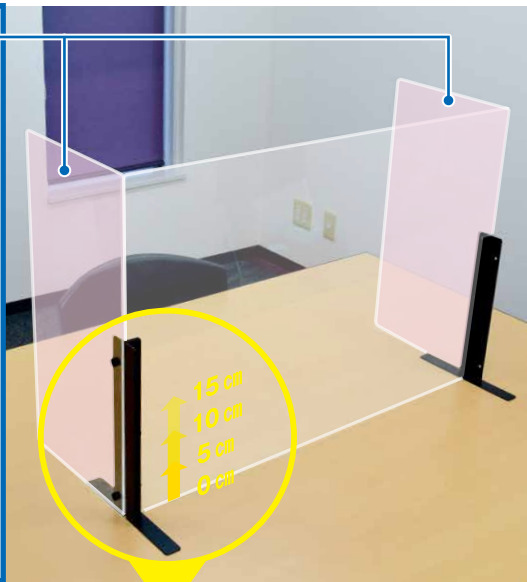

パネルの開口高さを4段階に調節可能。

対面での接客・作業時やデスク上の配線の有無など、状況に合わせて飛沫飛散対策ができます。

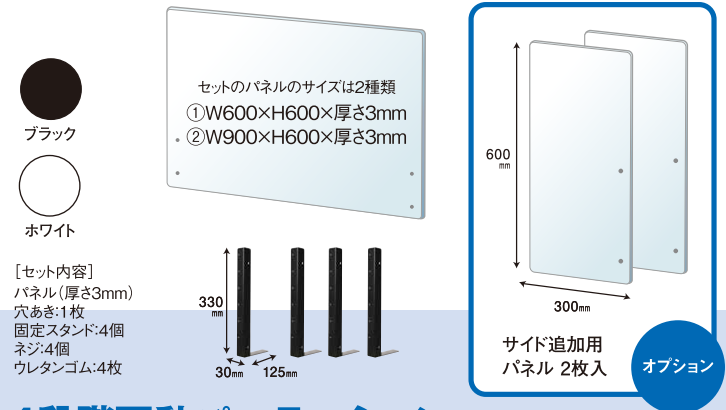

4段階可動パーテーション

製品名	品番	JAN (4582418)	固定スタンドカラー	サイズ
固定スタンド + パネルセット W600mm	TK4-3033BK6A	914385	ブラック	固定スタンド: 30×125×330mm パネル: W600×H600×厚さ3mm
	TK4-3033W6A	914392	ホワイト	
固定スタンド + パネルセット W900mm	TK4-3033BK9A	914408	ブラック	固定スタンド: 30×125×330mm パネル: W900×H600×厚さ3mm
	TK4-3033W9A	914415	ホワイト	

サイド追加用パネル 2枚入

製品名	品番	JAN (4582418)	サイズ
サイド追加用パネル 2枚入	AK4-3060	914781	W300×H600×厚さ3mm

●材質/固定スタンド: スチール (表面処理/焼付塗装)、パネル: アクリル (色/クリア)  
[セット内容] パネル(厚さ3mm):2枚、ネジ:4個、ナット:4個

4段階で高さ調整可

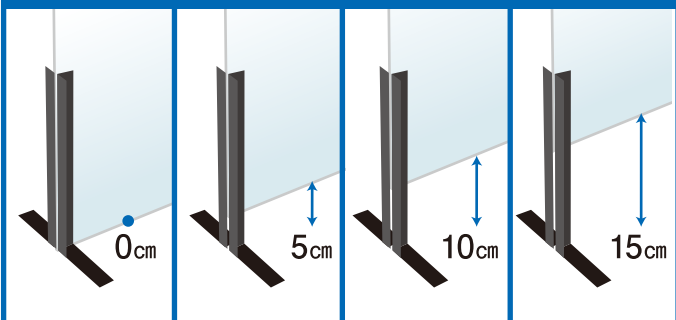

固定スタンドのカラー、パネルのサイズはオーダーメイド可能です。お気軽にご相談ください。

# 既存のデスクトップパネルにパーテーションを取り付けて、 飛沫飛散対策が可能です。



- パネルの止め方は手で簡単に止められるネジ式。
- 既存のデスクトップパネルを傷つけないためのプレート付き。

高さ共通  
150mm

パネルの幅は4サイズ  
**1000mm・1200mm・1400mm・1600mm**

※固定スタンドのカラー、パネルのサイズはオーダーメイド可能です。お気軽にご相談ください。

[セット内容]

- |                       |                       |
|-----------------------|-----------------------|
| 【パネル1000mm・1200mmの場合】 | 【パネル1400mm・1600mmの場合】 |
| パネル(厚さ3mm)穴あき:1枚      | パネル(厚さ3mm)穴あき:1枚      |
| 固定スタンド:2個             | 固定スタンド:3個             |
| 両面テープ付プレート:2個         | 両面テープ付プレート:3個         |
| ネジ:4個                 | ネジ:6個                 |

## デスクトップパネル用



製品名	品番	JAN (4582418)	固定スタンドサイズ	パネルサイズ
デスクトップパネル用 固定スタンド カラー:ブラック	DS-1015BK	914309	40×31×100mm	W1000×H150×厚さ3mm
	DS-1215BK	914323		W1200×H150×厚さ3mm
	DS-1415BK	914347		W1400×H150×厚さ3mm
	DS-1615BK	914361		W1600×H150×厚さ3mm

製品名	品番	JAN (4582418)	固定スタンドサイズ	パネルサイズ
デスクトップパネル用 固定スタンド カラー:ホワイト	DS-1015W	914316	40×31×100mm	W1000×H150×厚さ3mm
	DS-1215W	914330		W1200×H150×厚さ3mm
	DS-1415W	914354		W1400×H150×厚さ3mm
	DS-1615W	914378		W1600×H150×厚さ3mm

●材質/固定スタンド: スチール (表面処理/焼付塗装)、パネル: アクリル (色/クリア)

## 美容室・スポーツジムなどの 空間を簡単に間仕切りできる、 スタンド型パーテーション。

[セット内容]  
スタンド枠:1個  
パネル(厚さ4mm):1枚  
ネジ:6個

丈夫で長持ち  
スチール製

## フロアスタンドタイプ

製品名	品番	JAN (4582418)	スタンド枠 カラー	サイズ(約)
フロアスタンドタイプ	FR-9112BK	914248	ブラック	925×325×1230mm
	FR-9112W	914255	ホワイト	
	FR-9115BK	914262	ブラック	925×325×1530mm
	FR-9115W	914279	ホワイト	
	FR-9118BK	914286	ブラック	925×325×1850mm
	FR-9118W	914293	ホワイト	

●材質/スタンド枠: スチール (表面処理/焼付塗装)、パネル: 中空ポリカーボネート (色/クリア)



## パネルのお手入れ方法

[アクリルパネルの場合]

アクリルパネルは傷つきやすいので注意しながら、柔らかい布でから拭きしてください。汚れがひどい場合には、うすめた中性洗剤を含ませた布でかるく拭いて汚れを落とし、その後洗剤が残らないよう水拭き及びから拭きをしてください。ベンジン、クレンザー、シンナー、アルコール等は使用しないでください。

[ポリカーボネートパネルの場合]

柔らかい布に水、または中性洗剤をつけて拭いてください。ガラスクリーナー、シンナーなどの溶剤は使用しないでください。



# クランプタイプパーテーション

テーブルやカウ

厚さ3~5mmの  
パネルに  
対応



お持ちのパネルに穴を開けずにご使用いただけます。  
サイドタイプ シンプル黒、パネル600×600、金具2個 使用例

クランプで固定するためしっかりと固定感がありながらも、場所を取らずスッキリと設置できます。設置方法や仕切り方に合わせたラインナップをご用意しています。

Point



スタンドの隙間にはパネルがズレにくいウレタンが取り付けられています

## 取付方法(クランプタイプ共通)

- ①テーブル等の縁にかませるようにしてハンドルを回す。
  - ②パネルを差し込み、ドライバーで金具のねじをしっかりと止め、設置完了です。
- ※パネルが入りにくい場合は、ねじで金具を緩めるなどして調整してください。

パネルのサイズW600mm以上は、固定スタンドを2個取り付けることをおすすめします。

## パネルの向きを変えられる自在タイプのパーテーション。

サイドの  
使用例



シンプル黒  
パネル450×600  
金具1個 使用例

点線部を  
90度回転させて  
ねじ止めます

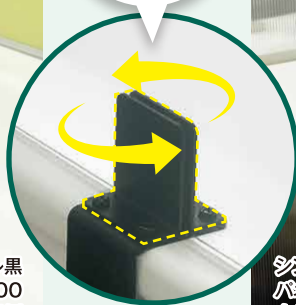

シンプル黒  
パネル450×600  
金具1個 使用例

セット品に  
付属するパネルは  
厚さ3mmに  
なります

仕切り  
の使用例



## 自在タイプ

テーブルの厚さ  
18~55mmまで対応



自在タイプうさぎ白 使用例

製品名	品番			
	シンプル(白)	シンプル(黒)	うさぎ(白)	うさぎ(黒)
自在タイプ 固定スタンドのみ(1個)	KRJS-5412W	KRJS-5412BK	KRJU-5412W	KRJU-5412BK
パネルセット W450×600(金具1個・パネル1枚)	KRJS-5412W4A	KRJS-5412BK4A	KRJU-5412W4A	KRJU-5412BK4A
パネルセット W600×600(金具2個・パネル1枚)	KRJS-5412W6A	KRJS-5412BK6A	KRJU-5412W6A	KRJU-5412BK6A
パネルセット W900×600(金具2個・パネル1枚)	KRJS-5412W9A	KRJS-5412BK9A	KRJU-5412W9A	KRJU-5412BK9A

●材質/固定スタンド: スチール(表面処理/焼付塗装)、パネル: アクリル(色/クリア)

固定スタンドのカラー、パネルのサイズはオーダーメイド可能です。お気軽にご相談ください。

センターに挟み込み、クランプで固定するタイプとなります。



テーブルの真ん中に設置して仕切ります。  
4人席を2人席に区切る時などに便利です。

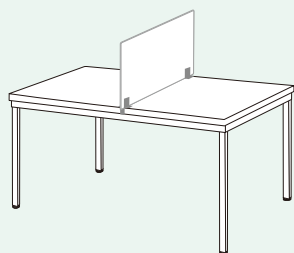

### セパレートタイプ



テーブルの厚さ  
18~55mmまで対応

製品名	品番			
	シンプル(白)	シンプル(黒)	うさぎ(白)	うさぎ(黒)
セパレートタイプ 固定スタンドのみ(1個)	KRSS-5412W	KRSS-5412BK	KRSU-5412W	KRSU-5412BK
パネルセット W450×600(金具1個・パネル1枚)	KRSS-5412W4A	KRSS-5412BK4A	KRSU-5412W4A	KRSU-5412BK4A
パネルセット W600×600(金具2個・パネル1枚)	KRSS-5412W6A	KRSS-5412BK6A	KRSU-5412W6A	KRSU-5412BK6A
パネルセット W900×600(金具2個・パネル1枚)	KRSS-5412W9A	KRSS-5412BK9A	KRSU-5412W9A	KRSU-5412BK9A

●材質/固定スタンド: スチール (表面処理/焼付塗装)、パネル: アクリル (色/クリア)



テーブルの端に設置するサイドタイプ。  
通路に対しての飛沫予防になります。

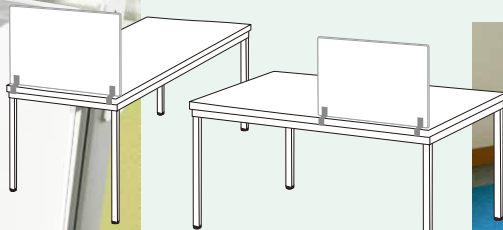

### サイドタイプ



金具を2個  
取り付けると  
さらにしっかり  
固定できます

テーブルの厚さ  
18~55mmまで対応

製品名	品番			
	シンプル(白)	シンプル(黒)	うさぎ(白)	うさぎ(黒)
サイドタイプ 固定スタンドのみ(1個)	KRIS-5412W	KRIS-5412BK	KRIU-5412W	KRIU-5412BK
パネルセット W450×600(金具1個・パネル1枚)	KRIS-5412W4A	KRIS-5412BK4A	KRIU-5412W4A	KRIU-5412BK4A
パネルセット W600×600(金具2個・パネル1枚)	KRIS-5412W6A	KRIS-5412BK6A	KRIU-5412W6A	KRIU-5412BK6A
パネルセット W900×600(金具2個・パネル1枚)	KRIS-5412W9A	KRIS-5412BK9A	KRIU-5412W9A	KRIU-5412BK9A

●材質/固定スタンド: スチール (表面処理/焼付塗装)、パネル: アクリル (色/クリア)

固定スタンドのカラー、パネルのサイズはオーダーメイド可能です。お気軽にご相談ください。

発売元



株式会社 ティーエフサービス

本社 〒959-1264 新潟県燕市八王寺2494  
TEL (0256)64-8212 FAX (0256)64-8213  
首都圏営業所 〒179-0083 東京都練馬区平和台2-19-11  
TEL (03)6906-5383 FAX (03)6906-5384  
中部営業所 〒448-0862 愛知県刈谷市野田新町2-605-101  
TEL (0566)93-3406 FAX (0566)93-3407  
URL: <http://www.tf-service.jp>

取扱店